

Распределительный щиток Volta - Новое поколение щитов для скрытой установки и в пустотелые стены

При строительстве новых и реконструкции старых жилых зданий часто требуются компактные электрические распределители. Малые распределительные щитки *Volta* являются идеальным решением благодаря простоте монтажа и многообразию вариантов.

Новая конструкция панели для ввода кабелей, лицевой крышки и боковых стенок щита увеличили место для монтажа проводов на 30%. Технология *QuickConnect* позволяет легко и надежно подключать проводники PE и N.



Преимущества для вас:

- Защита от хищений электроэнергии – щиток можно опломбировать.
- Высокая безопасность – в дверцу можно встроить замок.
- Дверцы доступны в различных вариантах и цветах: белые, цветные, с окошком из нержавеющей стали, с рамками для иллюстративной или зеркальной вставки.
- Благодаря рамке для уменьшения глубины, можно устанавливать щитки Volta в тонкие стены с глубиной 72 мм
- На 30% больше места для монтажа проводов благодаря новой конструкции стенок и панелей для ввода проводов.
- Простой и быстрый монтаж благодаря встроенному жидкостному уровню.
- С помощью специальных распорных лапок можно устанавливать щитки в пустотелые стены.
- Специальная клипса в двери служит держателем для хранения схем и документов

Технические характеристики

- | | |
|----------------------------|------------------------------------------------------------------------------------------------------------------------------------------------|
| Монтаж: | исполнения для открытого, скрытого монтажа и монтажа в пустотелой стене |
| Номинальный ток: | до 63A |
| Степень защиты: | IP30 |
| Класс защиты: | II (полностью изолирован) |
| Материал: | высококачественная пластмасса (полистирол), дверцы и наружные рамки из стального листа белый (RAL9010), металлик (RAL9006), антрацит (RAL7016) |
| Цвета: | от 12 до 48(56) |
| Количество модулей | от 1- до 4-рядного |
| Исполнения: | различных исполнений (с окошком, из нержавеющей стали, с рамкой для иллюстративной вставки и зеркала) |
| Области применения: | этажные электрические распределители в жилых и общественных зданиях; установка модульных аппаратов защиты и управления |

Советы для профессионалов

Новый дизайн лицевой крышки и панелей ввода дает больше места для клеммников и проводов



Боковые каналы и держатели для проводов облегчают разводку внутри щита



Клипса (держатель) для хранения схем и документов



Для облегчения монтажа в корпус щита вмонтирован миниатюрный жидкостной уровень



Новые распорные лапки для монтажа в пустотелые стены обеспечивают быстрый монтаж без потерь

Советы для профессионалов



Любой щиток с стандартной глубиной установки 90 мм может устанавливаться в плоские стены до 72 мм, с помощью специальной рамки для уменьшения глубины.



Новая Quick Connect технология для крепления лицевой крышки - просто открыть и закрыть поворотом на 90 градусов.

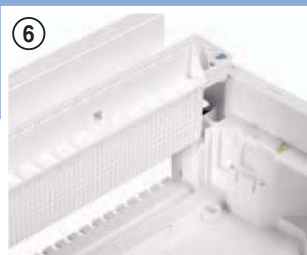

Верхние и нижние панели легко демонтируются перед вводом кабелей и проводов. Выштамповочные сегменты легко удаляются под заданные размеры

Малые распределительные щитки в форме стандартной поставки. Степень защиты IP 30, класс защиты II

Volta



- Распределительные щитки для скрытой проводки
- Для аппаратов до 63 А.
 - Глубина установки аппаратов: максимум 70 мм.
 - Глубина установки в стене:
 - 90 мм стандартная глубина;
 - 72 мм при использовании рамки для уменьшения глубины.
 - Крышка для аппаратуры, может быть опломбирована в серийном исполнении.
 - Крепления для проводников в серийном исполнении.

- Дверца из стального листа с утепленной ручкой.
- Дверца переставляется вручную без демонтажа наружной рамки для открывания дверцы вправо или влево.
- Защищенные от прикосновения штепсельные клеммы PE/N защелкивающегося типа, удобные для монтажа.
- N-клеммы для проводки автоматических выключателей дифференциальной

- защиты устанавливаются на держатели клемм в серийном исполнении 2, 3 и 4-рядных щитков.
- Цвет: белый (RAL 9010).
 - Стандарты: EN 60439-3.



VU36AT

Типоразмер	Штепсельные клеммы 1,5 – 4 мм ²	Хомутиковые клеммы 1,5 – 25 мм ²	Количество модулей по 17,5 мм	Кол. в упаковке	№ для заказа
1-рядный	11xN + 11xPE	3xN + 3xPE	12 + 2	1	VU12AT
2-рядный	16xN + 14xPE	4xN + 4xPE	24 + 4	1	VU24AT
3-рядный	19xN + 17xPE	5xN + 5xPE	36 + 6	1	VU36AT
4-рядный	21xN + 20xPE	5xN + 6xPE	48 + 8	1	VU48AT

- Распределительные щитки для пустотелых стен
- Для аппаратов до 63 А.
 - Глубина установки аппаратов: максимум 70 мм.

- Глубина установки в стене:
 - 88 мм стандартная глубина;
 - 72 мм при использовании рамки для уменьшения глубины.

- Приспособления для разгрузки кабелей от натяжения.
- Кабельные крепления для поддержки проводников.
- Цвет: белый (RAL 9010).



VN36AT

Типоразмер	Штепсельные клеммы 1,5 – 4 мм ²	Хомутиковые клеммы 1,5 – 25 мм ²	Количество модулей по 17,5 мм	Кол. в упаковке	№ для заказа
1-рядный	11xN + 11xPE	3xN + 3xPE	12 + 2	1	VN12AT
2-рядный	16xN + 14xPE	4xN + 4xPE	24 + 4	1	VN24AT
3-рядный	19xN + 17xPE	5xN + 5xPE	36 + 6	1	VN36AT
4-рядный	21xN + 20xPE	5xN + 6xPE	48 + 8	1	VN48AT

Малые распределительные щитки в форме системной поставки. Степень защиты IP 30, класс защиты II



Малые распределительные щитки Volta в форме системной поставки предназначены для поэтапной комплектации зданий.

Этапы поставки:

- Отдельная поставка пустых стеновых корпусов под штукатурку или пустотелые стены.

- Съёмные пакеты с клеммными клодками, лицевыми панелями с рамками и дверцами или без них.
- Наружные рамки с дверями в различных исполнениях и цветах



VU24NK



VZ24NUH



VZ24NAV



VZ132N

Наименование	Описание	Кол. в упаковке	№ для заказа
Пустой корпус для монтажа под штукатурку с защитным чехлом от штукатурки и крепежными лапками	Размеры ниши		
	1-рядный, 340x335x90 мм	1	VU12NK
	2-рядный, 490x335x90 мм	1	VU24NK
	3-рядный, 615x335x90 мм	1	VU36NK
Пустой корпус для монтажа в пустотелые стены в комплекте с анкерами для крепления	Размеры выреза		
	1-рядный, 322 x 314 x 88мм	1	VH12NK
	2-рядный, 471 x 314 x 88 мм	1	VH24NK
	3-рядный, 596 x 314 x 88 мм	1	VH36NK
Съёмный пакет с клеммами PE/N и FI с наружной рамкой и дверцей белый (RAL 9010)	4-рядный, 721 x 312 x 88 мм	1	VH48NK
	1-рядный, 2 x 13 клемм	1	VZ12NUH
	2-рядный, 2 x 17 клемм	1	VZ24NUH
	3-рядный, 2 x 22 клемм	1	VZ36NUH
Съёмный пакет для рядных клемм, с наружной рамкой и дверцей , белый (RAL 9010)	4-рядный, 2 x 25 клемм	1	VZ48NUH
	2-рядный	1	VZ24NRK
	3-рядный	1	VZ36NRK
	4-рядный	1	VZ48NRK
Съёмный пакет без наружной рамки и дверцы, с клеммами QuickConnect и встроенными FI-клеммами	1-рядный, 2 x 13 клемм	1	VZ12NAV
	2-рядный, 2 x 17 клемм	1	VZ24NAV
	3-рядный, 2 x 22 клемм	1	VZ36NAV
	4-рядный, 2 x 25 клемм	1	VZ48NAV
Наружная рамка с дверцей белая (RAL 9010)	1-рядный	1	VZ101N
	2-рядный	1	VZ102N
	3-рядный	1	VZ103N
	4-рядный	1	VZ104N
Дверца с прозрачным окном белая (RAL 9010) Ширина рамы около 40 мм	1-рядный	1	VZ131N
	2-рядный	1	VZ132N
	3-рядный	1	VZ133N
	4-рядный	1	VZ134N
Наружная рамка без дверцы для дверцы с прозрачным окном белая (RAL 9010)	1-рядный	1	VZ141N
	2-рядный	1	VZ142N
	3-рядный	1	VZ143N
	4-рядный	1	VZ144N

Малые распределительные щитки в форме поставки с вариантами

Volta

Форма поставки с вариантами вариантах дизайна; цена для приспособления к индивидуальной обстановке. сообщается по запросу.

Включает в себя:

- Наружные рамки и дверцы в различных исполнениях и



VZ334N



VZ808N



VZ814N



VZ293N



VZ242N

Наименование	Описание	Кол. в упаковке	№ для заказа
Наружная рамка с дверцей, металл (RAL 9006)	1-рядный	1	VZ321N
	2-рядный	1	VZ322N
	3-рядный	1	VZ323N
	4-рядный	1	VZ324N
Наружная рамка с дверцей, антрацит (RAL 7016)	1-рядный	1	VZ331N
	2-рядный	1	VZ332N
	3-рядный	1	VZ333N
	4-рядный	1	VZ334N
Наружная рамка с дверцей, шероховатая нержавеющая сталь	1-рядный	1	VZ261N
	2-рядный	1	VZ262N
	3-рядный	1	VZ263N
	4-рядный	1	VZ264N
Дверца со сменной рамкой для зеркальной или иллюстративной вставки (без стекла)	2-рядный белая	1	VZ801N
	3-рядный белая	1	VZ802N
	2-рядный черная	1	VZ803N
	3-рядный черная	1	VZ804N
	2-рядный серебристая	1	VZ807N
	3-рядный серебристая	1	VZ808N
	2-рядный синяя	1	VZ809N
3-рядный синяя	1	VZ810N	
Зеркальная вставка	2-рядный	1	VZ811N
	3-рядный	1	VZ812N
Иллюстративная вставка в рамку (с прозрачной пластиной)	2-рядный	1	VZ813N
	3-рядный	1	VZ814N
Дверца с панелью для втыкания кнопок Обтянутая черным материалом пластина из жесткого пенопласта с алюминиевой рамкой. Цвет: серебристый	2-рядный	1	VZ292N
	3-рядный	1	VZ293N
Табло управления Алюминиевое табло в рамке из анодированного алюминия с цилиндрическим замком. Печать рисунка, монтаж элементов и соединение проводами по заказу	2-рядный	1	VZ242N
	3-рядный	1	VZ243N

Малые распределительные щитки Степень защиты IP 30, класс защиты II



Распределительные щитки для открытой проводки

- Для аппаратов до 63 А.
- Глубина установки аппаратов: максимум 70 мм.
- Возможно каскадирование
- Выштамповки на задней стенке для кабельных вводов.
- Дверь поставляется отдельно

- Кожух из ударопрочной пластмассы (при последующем монтаже дверцы направление ее открывания по выбору – вправо или влево. Дверца легко переставляется вручную).
- Защищенные от прикосновения клеммы QuickConnect защелкивающегося типа, удобные для монтажа.

- N-клеммы для проводки автоматических выключателей дифференциальной защиты устанавливаются на держатели клемм в серийном исполнении 2, 3 и 4-рядных щитков.
- Возможность опломбирования в серийном исполнении.
- Цвет: белый (RAL 9010).
- Стандарты: DIN VDE 0603, раздел 1, DIN 43871.



VA48CN

Типоразмер	Штепсельные клеммы 1,5 – 4 мм ²	Хомутиковые клеммы 1,5 – 25 мм ²	Кол. габаритных единиц	Кол. в упаковке	№ для заказа
1-рядный	11xN + 11xPE	3xN + 3xPE	12+2	1	VA12CN
2-рядный	16xN + 14xPE	4xN + 4xPE	24+4	1	VA24CN
3-рядный	19xN + 17xPE	5xN + 5xPE	36+6	1	VA36CN
4-рядный	21xN + 20xPE	5xN + 6xPE	48+8	1	VA48CN

Принадлежности

Наименование	Описание	Кол. в упаковке	№ для заказа	
Дверца (стальной лист)	С утопленной ручкой, после открывания закрывается самостоятельно, дверца легко переставляется вручную	для: VA12CN	1	VA12T
		VA24CN	1	VA24T
		VA36CN	1	VA36T
		VA48CN	1	VA48T
Дверца с прозрачным окном	Конструктивно выполнена как сплошная дверь, но с прозрачным смотровым окном. Ширина рамы около 40 мм	для: VA12CN	1	VA12K
		VA24CN	1	VA24K
		VA36CN	1	VA36K
		VA48CN	1	VA48K
Огнестойкое основание	Для монтажа распределительного щитка на деревянной стене	для: VA12CN	1	VZ561
		VA24CN	1	VZ562
		VA36CN	1	VZ563
		VA48CN	1	VZ564



VA24T



VA24K



VZ408

Планка для крепления кабелей

1 VZ408



VZ502N



VZ510N



VZ512N



VZ406



VZ463



VZ465N

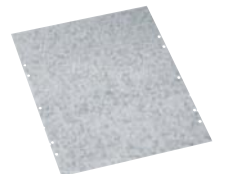

VZ452



VZ405N



VZ410N

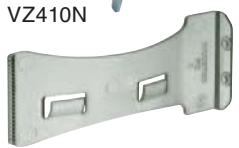

VZ535



VZ699

Наименование	Описание	Кол. в упаковке	№ для заказа
Крепежный шаблон для малых распределительных щитков для скрытой проводки	Для применения при монтаже заливкой бетоном; с 4 крепежными болтами для установки на опалубке	для щитков VU12...	1 VZ501N
		VU24...	1 VZ502N
		VU36...	1 VZ503N
		VU48...	1 VZ504N
Разделительная перегородка, горизонтальная	Для разделения ярусов распределительных щитков	1	VZ510N
Разделительная перегородка, вертикальная	Для вертикального разделения ярусов распределительных щитков 1-рядных	10	VZ511N
	2-рядных	10	VZ512N
	3-рядных	10	VZ513N
	4-рядных	10	VZ514N
П-образная планка утопленная	Увеличение глубины встраивания до 84 мм	10	VZ406
Держатель с клеммами PE/N Для установки в распределительные щитки для открытой и скрытой проводки	<i>Штепсельные клеммы</i> 1,5 – 4 мм ²	<i>Хомутиковые клеммы</i> 1,5 – 25 мм ²	
	11xN + 11xPE	3xN + 3xPE	1 VZ461
	16xN + 14xPE	4xN + 4xPE	1 VZ462
	19xN + 17xPE	5xN + 5xPE	1 VZ463
	21xN + 20xPE	5xN + 6xPE	1 VZ464
Клеммы для проводки управления	Указание: ширину модулей см. на стр. T6.07N 7-полюсные, с крышкой и крепежными кронштейнами, с возможностью опломбирования	1	VZ465N
Монтажная пластина для установки в щиты VA...	1-рядный	5	VZ451
	2-рядный	5	VZ452
	3-рядный	5	VZ453
	4-рядный	5	VZ454
Монтажная пластина для установки в щиты VU/VH	1-рядный	5	VZ451N
	2-рядный	5	VZ452N
	3-рядный	5	VZ453N
	4-рядный	5	VZ454N
Монтажный комплект для установки щитов Volta в пустотелые стены	для монтажа щитов скрытой установки	4	VZ405N
Монтажный комплект для соединения щитов скрытой установки	для соединения щитов скрытой установки	1	VZ410N
Прижимная клипса для документов и схем	устанавливается на двери щитов VU... или VH...	1	VZ535
Держатель для проводов для разводки кабелей и проводов внутри щитов	устанавливается в боковой части щитов VU... или VH...	1	VZ699



VZ302N



VZ308N



VZ122N



VZ132N



VZ142N



S35S



ZZ34S



S30N

Наименование	Описание	Кол. в упаковке	№ для заказа
Дверной замок с ключом	Симметричное запираение	1	VZ302N
	Запасной ключ для VZ302N	1	VZ304N
Замок-защелка	Запасная часть	1	VZ308N
Запасная дверца для распределительных щитков для скрытой проводки белая (RAL 9010)	1-рядный	1	VZ121N
	2-рядный	1	VZ122N
	3-рядный	1	VZ123N
	4-рядный	1	VZ124N
Дверца с окном для распределительных щитков для скрытой проводки ширина рамки около 40 мм белая (RAL 9010)	1-рядный	1	VZ131N
	2-рядный	1	VZ132N
	3-рядный	1	VZ133N
	4-рядный	1	VZ134N
Наружная рамка для распределительных щитков для скрытой проводки высота 9 мм белая (RAL 9010)	1-рядный	1	VZ141N
	2-рядный	1	VZ142N
	3-рядный	1	VZ143N
	4-рядный	1	VZ144N
Наружная рамка для распределительных щитков для скрытой проводки для уменьшения стандартной глубины установки щита с 90 мм до 72мм белая (RAL 9010)	1-рядный	1	VZ111N
	2-рядный	1	VZ112N
	3-рядный	1	VZ113N
	4-рядный	1	VZ114N
Листы для надписей 1 комплект = 10 шт.	Листы с обозначениями для наклеивания на дверцу распределительного щитка	1	VZ717
Маркировочные таблички 1 комплект = 10 шт.	Прозрачная оболочка, самоклеящиеся, с вставными полосками для выполнения надписей 14 модулей	1	VZ602
Карман для схем	Для приклеивания к дверце	10	VZ407
Полоса-заглушка длинной 221 мм, фиксируемая	Для закрывания прорези под аппараты, сетка 9 мм, штампованная Цвет: RAL 9010 (белый)	10	S35S
	Для закрывания частично занятой прорези под аппараты, сетка 9 мм, штампованная Цвет: RAL 9010 (белый)	10	ZZ34S
Пружинная заглушка	Для закрывания прорези под аппараты на ширину модуля 1 комплект = 10 шт. 18 мм 2 шт. 9 мм	1	S30N

Чертежные размеры

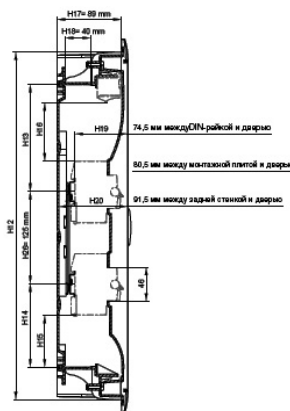
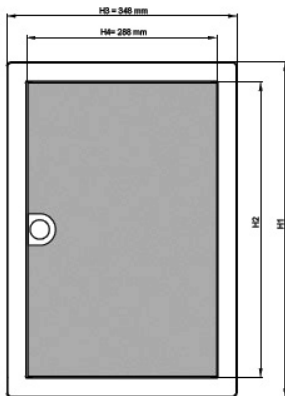

	H1	H2
VU12 / VH12	356,5 mm	298,5 mm
VU24 / VH24	505,5 mm	445,5 mm
VU36 / VH36	630,5 mm	570,5 mm
VU48 / VH48	755,5 mm	695,5 mm

	H12	H13	H14	H15	H16
VU12 / VH12	321 mm	130 mm	104 mm	56 mm	64 mm
VU24 / VH24	470 mm	144 mm	114 mm	66 mm	79 mm
VU36 / VH36	595 mm	144 mm	114 mm	66 mm	79 mm
VU48 / VH48	720 mm	144 mm	114 mm	66 mm	79 mm

Установочные размеры

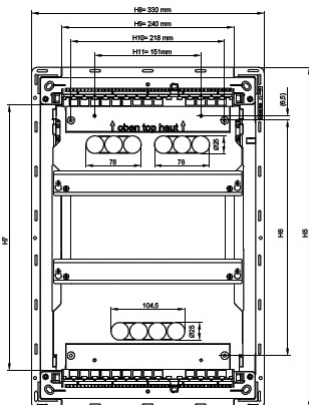

	H5	H6	H7
VU12 / VH12	335 mm	185 mm	224 mm
VU24 / VH24	484 mm	334 mm	373 mm
VU36 / VH36	609 mm	469 mm	498 mm
VU48 / VH48	734 mm	584 mm	623 mm

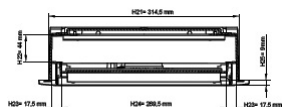

Обоз-ие	Описание
H1	Высота наружной рамки
H2	Внутренняя высота наружной рамки
H3	Ширина наружной рамки
H4	Внутренняя ширина наружной рамки
H5	Высота корпуса щита
H6	Высота между задними крепежными отверстиями
H7	Внутренняя высота корпуса щита
H8	Ширина корпуса щита
H9	Ширина проема панели для ввода кабеля
H10	Ширина между задними крепежными отверстиями
H11	Расстояние между крепежными отверстиями
H12	Высота проема пустотелых стен
H13	Верхняя зона для разводки проводов DIN 43871
H14	Нижняя зона для разводки проводов DIN 43871
H15	Нижняя зона для разводки проводов от модульных устройств
H16	Верхняя зона для разводки проводов от модульных устройств
H17	Глубина установки в пустотелые стены
H18	Максимальный размер вводного кабеля
H19	Расстояние между DIN-рейкой и дверью
H20	Расстояние между задней стенкой и дверью
H21	Ширина проема пустотелых стен
H22	Высота бокового кабельного канала
H23	Ширина бокового кабельного канала
H24	Внутренняя ширина корпуса щита
H25	Толщина наружной рамки
H26	Расстояние между DIN-рейками

Малый распределительный щиток Степень защиты IP30, Класс изоляции II

Габаритные размеры

Размеры корпуса в мм	1-рядный	2-рядный	3-рядный	4-рядный
Внутренняя высота корпуса	224	373	498	623
Размеры ниши в стене, ВхШхГ	340 x 335 x 90	490 x 335 x 90	615 x 335 x 90	740 x 335 x 90
Размеры выреза в пустотелой стене	321 x 314,5 x 87	470 x 314,5 x 87	595 x 314,5 x 87	720 x 314,5 x 87
Размеры монтажной плиты	178 x 265 x 2,5	330 x 265 x 2,5	454 x 265 x 2,5	577 x 265 x 2,5

Размеры наружной рамки в мм	1-рядный	2-рядный	3-рядный	4-рядный
Наружные размеры, ВхШ	356,5 x 348	505,5 x 348	630,5 x 348	755,5 x 348
Внутренние размеры, ВхШ	296,5 x 288	445,5 x 288	570,5 x 288	695,5 x 288

Размеры съемной рамы VZ80... в мм	2-рядный	3-рядный
Габариты, ВхШ	552 x 452	752 x 552
Размеры для вставки, ВхШ	500 x 400	700 x 500

Масса

Артикул	VU12NE	VU24NE	VU36NE	VU48NE
Масса, грамм	2571	3533	4350	5163
Артикул	VH12NE	VH24NE	VH36NE	VH48NE
Масса, грамм	2554	3491	4283	5070

Общее описание

Установочные распределительные щиты в соответствии с DIN 43871 для скрытого монтажа или монтажа в полых стенах

Объем поставки

- Пластиковый корпус с DIN-рейками
- Клеммы QuickConnect с защитой от прикосновения
- Приборная крышка с пазами шириной 46 мм
- Поворачиваемая наружная рамка с дверцей или без в поставке на заказ

Размерный ряд по

DIN 43871

Разрешения

VDE, SEV, OVE

Номинальное напряжение

АС 400 В / 50 Гц

Номинальный ток

для устройств до 63 А

Класс защиты

II (с защитной изоляцией)

Степень защиты

IP 30

Дверца

Закрывается заподлицо, шарниры дверцы расположены внутри, возможность перевешивания дверцы без демонтажа наружной рамки

Дверной замок

Встроенный модуль с самозакрывающейся ручкой (с возможностью дооборудования замком)

Кабельные вводы:

Сверху/снизу

Съемная панель с выштамповками для ввода кабелей

Сбоку

Верхняя и нижняя полости слева и справа с углублением $\varnothing 25$ мм. 2-х и более рядные слева и справа между рядами аппаратов с углублением $\varnothing 25$ мм

Сзади

Верхняя полость 2 x 3 x $\varnothing 25$ мм,
нижняя полость 4 x $\varnothing 25$ мм

Клеммы QuickConnect

Количество и сечение клемм в соответствии с DIN 43871

Цвет

RAL 9010 (белый)

Выравнивание

Максимум до 15 мм
неровностей штукатурки

Пломбировка

Серийно

Материал:

Стенные коробки/крышки

Пластик, огнестойкость в соответствии с VDE 0603T.1
Испытание раскалённой проволокой:
960° C / 30 сек

DIN-рейка

Оцинкованная сталь

Наружная рамка

Стальная с порошковым напылением печной сушки

Дверца

Стальная с порошковым напылением печной сушки

Распределительные щиты для монтажа в полую стену

Конструкция как у щитков для скрытой проводки, дополнительно наличие анкерного крепления

Содержание галогенов

Материал корпуса - полистирол с низким содержанием галогенов <1%. Все продукты соответствуют ROHS и WEEE нормам

VA12CN / VA24CN / VA36CN / VA48CN

Общее описание

Монтажные распределительные щитки в соответствии с DIN 43871 для навесного монтажа, для устройств с глубиной 92,5 мм (при монтаже дверцы 70 мм) в соответствии с DIN 43880

Объем поставки

- Нижняя часть со встроенной задней стенкой и DIN-рейкой
- Контактные клеммы PE/N с защитой от прикосновения
- Приборная крышка с пазами 46 мм без дверцы (возможность установки)

Стандарт испытаний

DIN VDE 0603, часть 1

Стандарт измерений

DIN 43871

Разрешения



Номинальное напряжение

АС 400 В / 50 Гц

Номинальный ток

для устройств до 63 А

Класс защиты

II (с изоляцией)

Степень защиты

IP 30

Дверца (поставляется отдельно)

Закрывается заподлицо, шарниры дверцы расположены внутри, возможность перевешивания дверцы на другую сторону

Дверной замок

Встроенный модуль с самозакрывающейся ручкой (с возможностью дооборудования замком)

Кабельные вводы:

Сверху/снизу

По всей ширине с шагом 4 мм и высотой 12, 17, 21, 23, 26 мм, дополнительные углубления для кабельных каналов Tehalit LF40060, LF40090, LF40110

Сбоку

В верхней и нижней полости слева и справа по углублению 25 мм

Сзади

Сверху и снизу по 7 x 25 мм, полностью выдавливаемые

Клеммы QuickConnect

Количество и сечение клемм в соответствии с DIN 43871

Цвет

RAL 9010 (белый)

Пломбирование

серийно

Материал:

Нижняя часть/кожух

Пластик, огнестойкий в соответствии с VDE 0603 часть 1 испытание нитью накала: 750° C

DIN-рейка

Оцинкованная сталь

Дверца

Стальная с порошковым напылением печной сушки

Размеры, мм

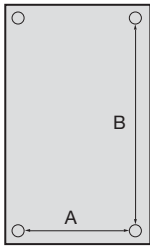

	1-рядный	2-рядный	3-рядный	4-рядный
Наружные размеры Н x В x Т	245 x 305 x 96,5	370 x 305 x 96,5	515 x 305 x 96,5	640 x 305 x 96,5
Высота верхней полости	127,5	127,5	147,5	147,5
Высота нижней полости	112,5	112,5	112,5	112,5

Боковое монтажное пространство, справа и слева по 34 мм / монтажное пространство под DIN-рейкой 10 мм

Расстояние между крепежными отверстиями	1-рядный	2-рядный	3-рядный	4-рядный
A	270	270	270	270
B	91	216	331	456

Масса:

Тип	VA12CN	VA24CN	VA36CN	VA48CN	VA12T	VA24T	VA36T	VA48T
Масса (кг)	1,14	1,55	1,94	2,53	0,57	0,84	1,12	1,41

